

Ficha técnica:

Art. 15076 - Cesto Ayla Morocco

-Mobiliario de acero



Imagen referencial. Para más información ingrese a www.insumos.crucijuegos.com

Capacidad: 30 litros.

Medidas generales: 1,15 x 0,4 x 0,3 m.

Peso: 21,5 kg.

Volumen: 0,14 m³.

Tiempo de instalación: 30min. Producto preparado para empotrar.

Características técnicas:

Piezas realizadas en chapa de 1,6mm y 6,35mm de espesor. Bulonería con seguro antivandálico.

Características de pintura:

Pintura poliéster electrostática en polvo termoconvertible. Altamente resistente a impactos, rayaduras, agentes agresivos e intemperie. Retiene el color. Ideal para el pintado de elementos instalados al aire libre.

Paleta de colores: Sujeto a disponibilidad de stock.



Medidas generales:

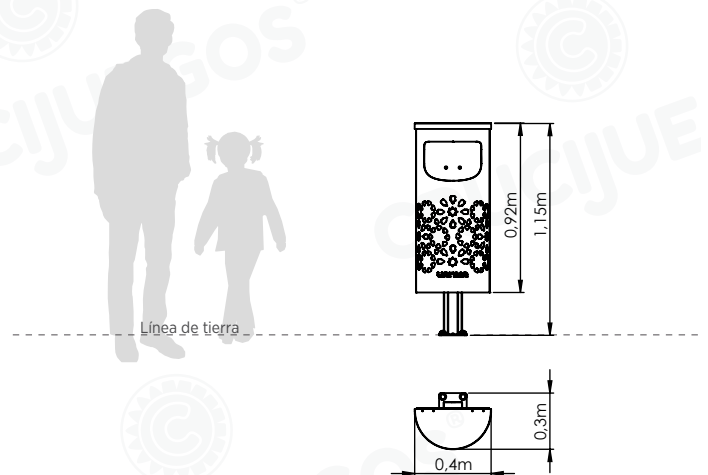

Instalación



BASES

La instalación de los elementos se puede realizar sobre bases independientes para cada uno, ejecutando dados de 0,7x0,7x0,7m.



PLATEA

Realizar una platea de 0,2m de espesor en toda la superficie a intervenir con los elementos.



ALTERNATIVAS DE EJECUCIÓN

Realizar las bases o platea, realizar los agujeros para los insertos mediante un taladro, posicionar los elementos con las varillas dentro de los agujeros y vincular mediante anclaje químico.

Luego de la excavación de las bases o platea, posicionar los elementos con las varillas dentro y hormigonar.

Realizar las bases o platea dejando los hoyos para las varillas roscadas, posicionar los elementos con las varillas dentro de los agujeros y vincular mediante anclaje químico.



EMPOTRAMIENTO ABULONADO (PARED)

Agujerear la pared, limpiar los agujeros con aire para retirar el polvo. Colocar los tarugos y los tirafondos para colocar el soporte.

Antes de aplicar el adhesivo trabasil, lea las instrucciones del mismo detenidamente. Aplicar el adhesivo para fijar los bulones utilizados para ensamblar el cesto al soporte.

Dejar secar 25 minutos aproximadamente.

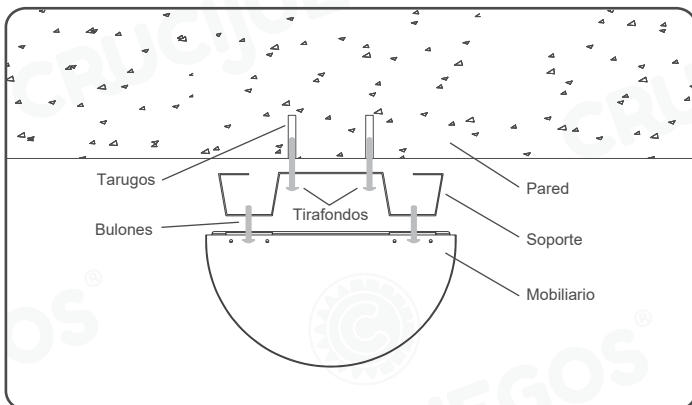

HORMIGONADO

Realizar los pozos en las posiciones y dimensiones indicadas.

Respetar las posiciones de los postes según su numeración.

Al momento de la colocación visualizar la marca que se encuentra en la base de los postes. La línea nos indica hasta dónde se debe enterrar el cesto. La marca debe quedar oculta.

Con la ayuda de una herramienta levante los pelos con cuidado

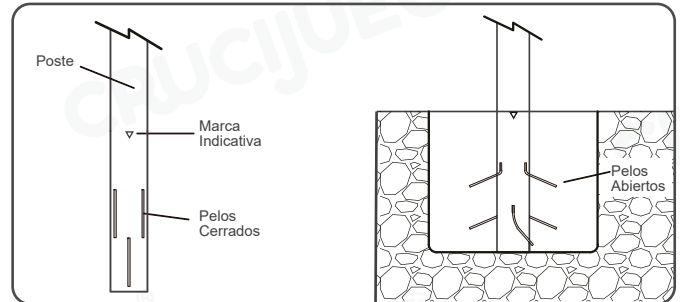

EMPOTRAMIENTO ABULONADO (SUELO)

Marcar las posiciones de los agujeros según se indica o imprimir la plantilla de perforaciones. Agujerear la carpeta de hormigón, limpiar los agujeros con aire para retirar el polvo.

Antes de aplicar el adhesivo químico, lea las instrucciones del mismo detenidamente. Aplicar el adhesivo, colocar las varillas y la tapa plástica A. Dejar secar 25 minutos aproximadamente. Ajustar hasta que la tapa A deje de girar y colocar la tapa B.

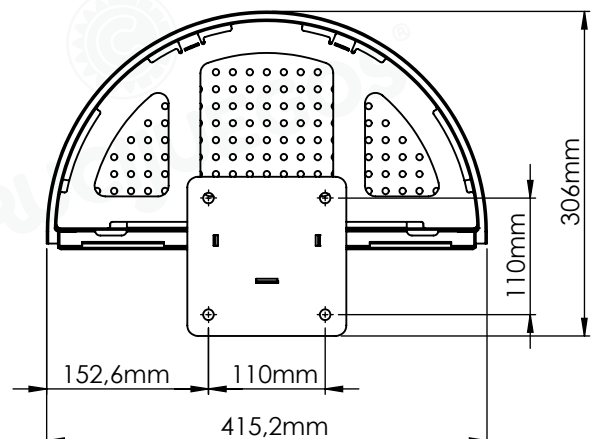
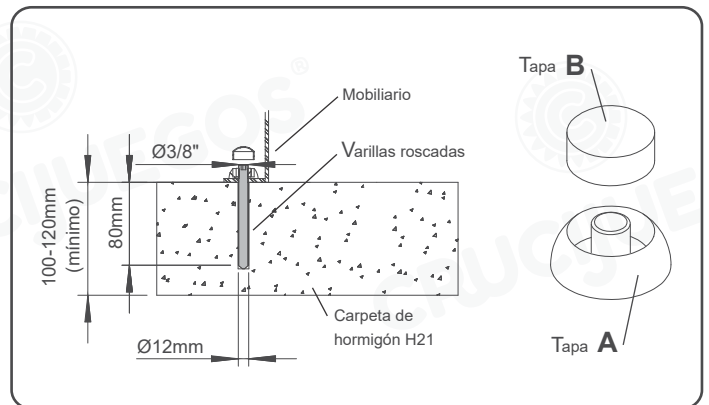

Manipulación de los elementos

Las cestos se entregan sobre pallets de madera de a 9 unidades. Se pueden descargar del camión utilizando un autoelevador o individualmente a mano.

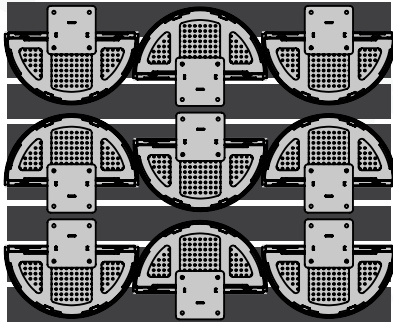
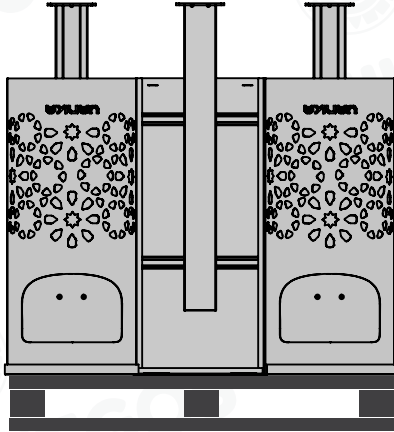

El personal debe estar capacitado para levantar adecuadamente objetos pesados, y hacer uso de los elementos de seguridad necesarios para evitar lesiones.

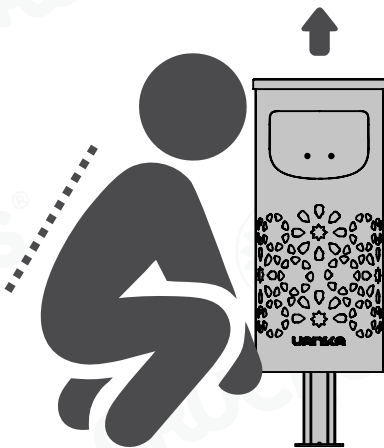

La pieza debe ser adecuadamente izada para que mantenga su estructura y no sea dañada. Para ello se recomienda utilizar eslingas de poliéster que soporten el peso del cesto.

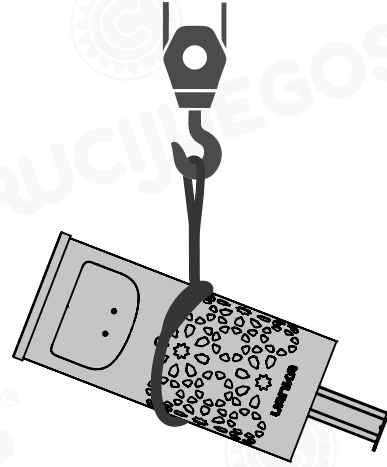

Bultos

- 1 Cesto Ayla Morocco
- 1 Trabasil de 15grs (cada 9 cestos)

Hormigonado

- 2 Bulones allen M6
- 2 Arandelas grower

E. abulonado (pared)

- 2 Bulones allen M6
- 2 Arandelas grower
- 2 Tarugos para fijación
- 2 Tirafondos

E. abulonado (suelo)

- 2 Bulones allen M6
- 2 Arandelas grower
- 4 Varillas roscadas
- 4 Arandelas
- 4 Conjuntos tapas plásticas
- 1 Pomo anclaje químico (cada 9 cestos)

Acopio y transporte

Para el acopio los cestos se deben mantener sobre el pallet para evitar golpes que puedan dañar la superficie de los mismos.

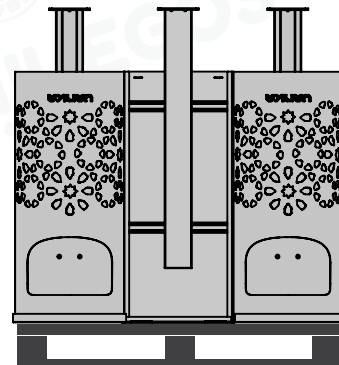

 **Capacidad de carga de camiones**

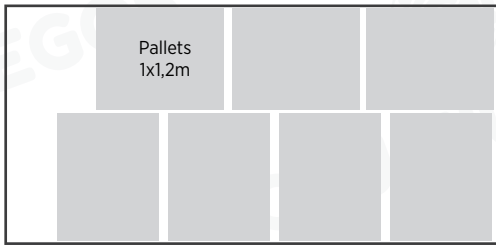

Camión de 5m x 2,4m. Altura de barandas: 0,8m
Carga máx: 7.000kg
Cant de elementos por camión: 63un



Camión de 5m x 2,4m. Altura de barandas: 0,8m
Carga máx: 7.000kg
Acoplado de 9,3m x 2,4m. Altura de barandas: 0,8m
Carga máx: 20.000kg

Cant de elementos por camión: 63un
Cant de elementos por acoplado: 126un
Cant total de elementos: 189un

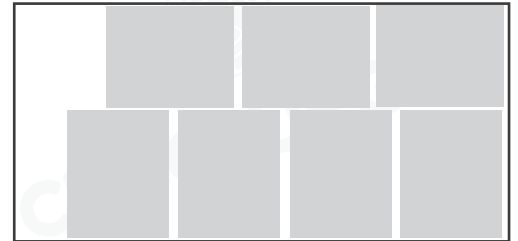
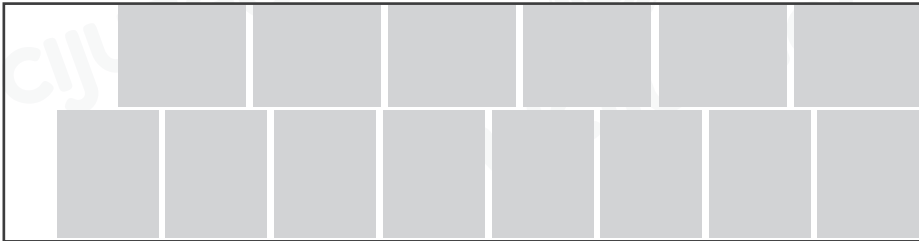

Camión de 5m x 2,4m. Altura de barandas: 2,4m
Carga máx: 7.500kg
Acoplado de 9,6m x 2,4m. Altura de barandas: 2,4m
Carga máx: 27.500kg

Cant de elementos por camión: 63un
Cant de elementos por acoplado: 135un
Cant total de elementos: 198un

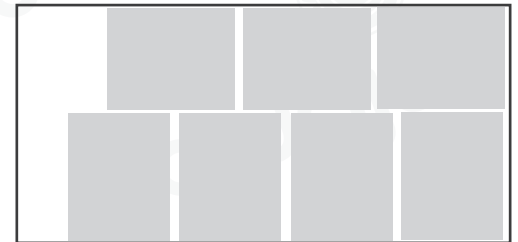
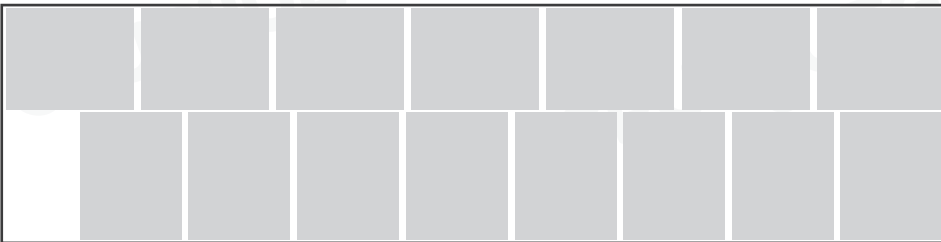

Semi Acoplado de 13,5m x 2,4m. Altura de barandas: 0,8m
Carga máx: 28.500kg
Cant de elementos por camión: 189un

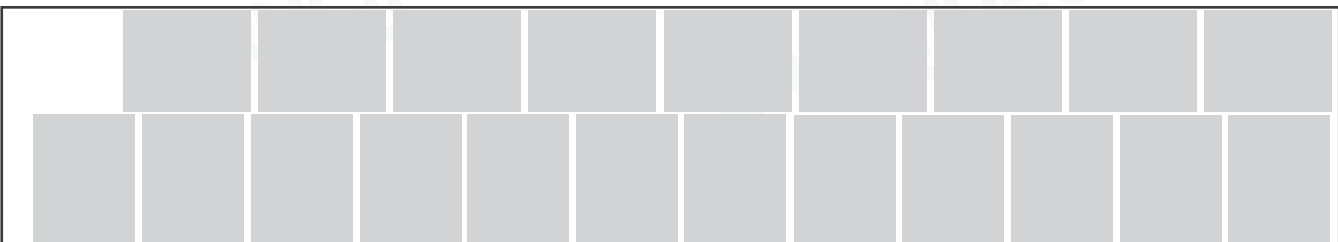

 **Garantía**

Los productos cuentan con garantía de un año por defectos de fabricación. La garantía no cubre en casos de uso indebido o distinto a su finalidad, roturas debido a una incorrecta manipulación, instalación, por golpes, u otro tipo de uso abusivo o inadecuado que genere daños a los artículos.

 **Mantenimiento**

Realizar una limpieza y encerado de los elementos cada 6 meses para prevenir el envejecimiento prematuro de los mismos. Utilizar cera líquida incolora autobrillo apta para hormigón.

 **Pintura u otras protecciones**

Se puede pintar superficialmente con cualquier producto preparado para aplicar sobre hormigón. Se debe considerar que los elementos vienen protegidos de fábrica con cera líquida incolora. Consultar cómo preparar la superficie para la aplicación de pintura o protección que se le quiera dar en el lugar dónde se provea de dicho material.