

Ficha técnica:

Art. 24048 - Respaldo Simple Prisma

-Mobiliario de Hormigón



Imagen referencial. Para más información ingrese a www.insumos.crucijuegos.com

Capacidad: 2 personas.

Medidas generales: 0,51 x 0,11 x 1,125 m.

Peso: 21,2 kg.

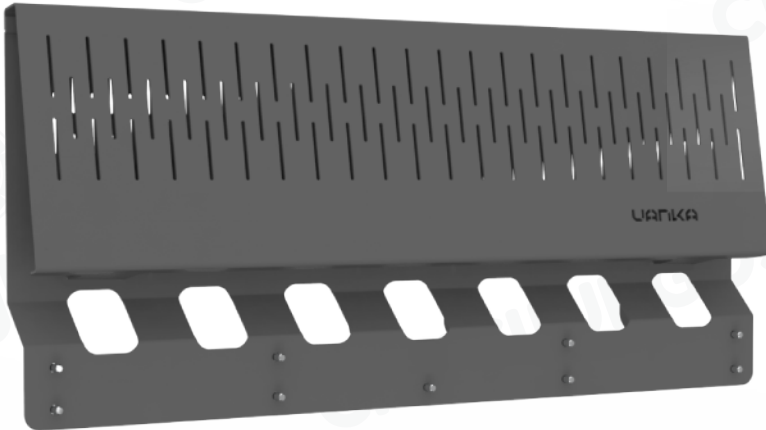
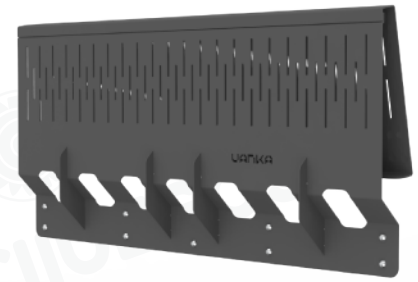
Volumen: 0,06 m3.

Tiempo de instalación: 1 hr. Producto preparado para ensamblar.

Color: Respaldo gris peltre.

Características técnicas:

Respaldo de chapa de acero. Terminación con pintura poliéster electroestática en polvo termoconvertible. Le proporciona protección contra la corrosión y es altamente resistente a impactos y ralladuras.

Método de izaje:

La pieza debe ser adecuadamente izada para que mantenga su estructura y no sea dañada. Para ello se recomienda utilizar eslingas de poliéster correspondientes al peso de la pieza.

Medidas generales:

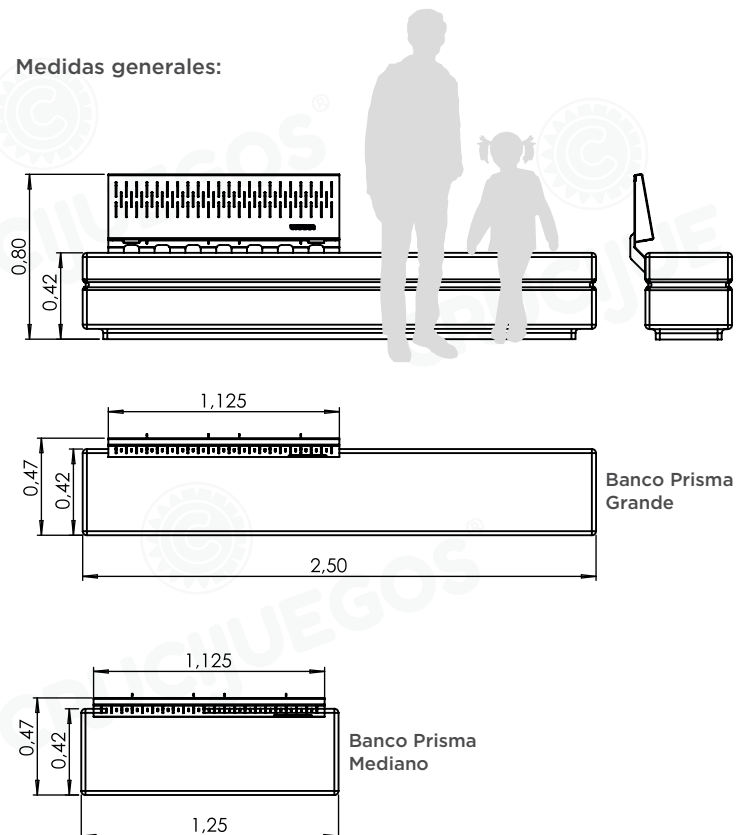

Ensamble

Colocar el respaldo en el banco utilizando los bulones y las arandelas.
Antes de atornillar colocar el adhesivo para roscas provisto. Leer atentamente las instrucciones antes de su uso.

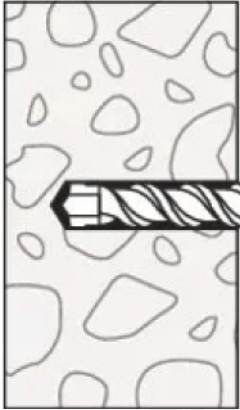

1-Perforar con mecha de
widia de \varnothing 10mm.

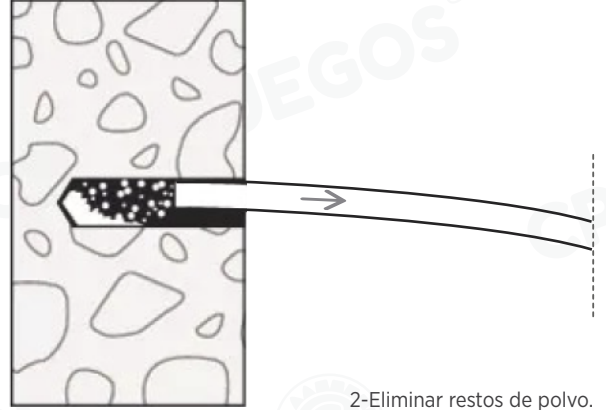

2-Eliminar restos de polvo.

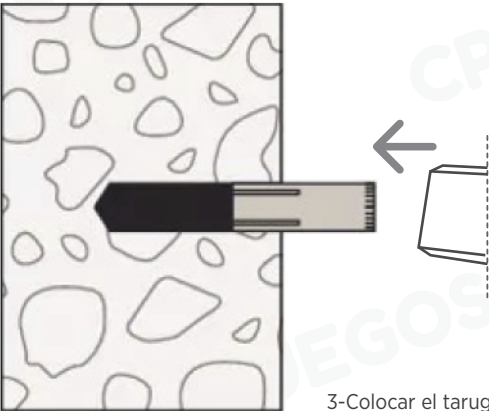

3-Colocar el tarugo metálico.

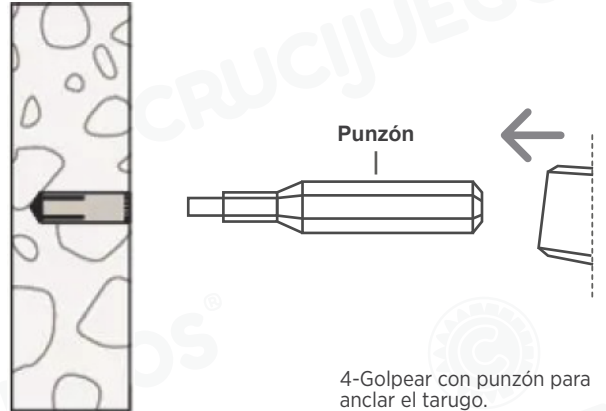

4-Golpear con punzón para
anclar el tarugo.

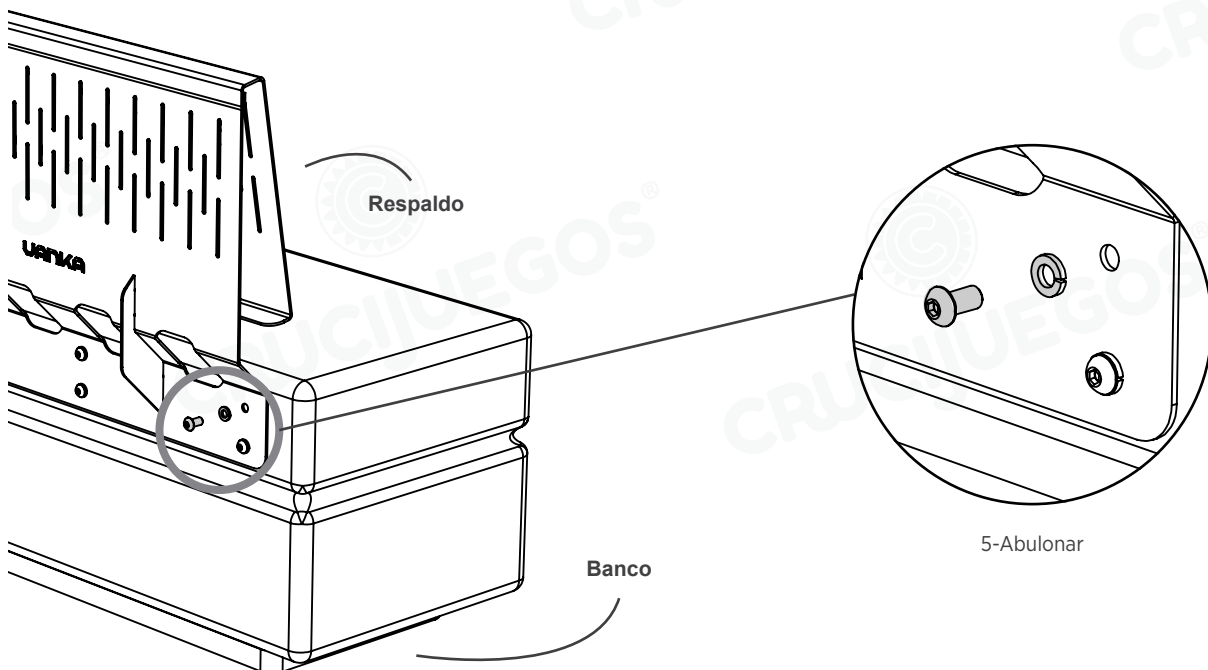

Medidas para perforaciones

Colocar el respaldo en el banco respetando las distancias detalladas y realizar marcas en las posiciones donde luego se realicen las perforaciones correspondientes para ejecutar el ensamble.

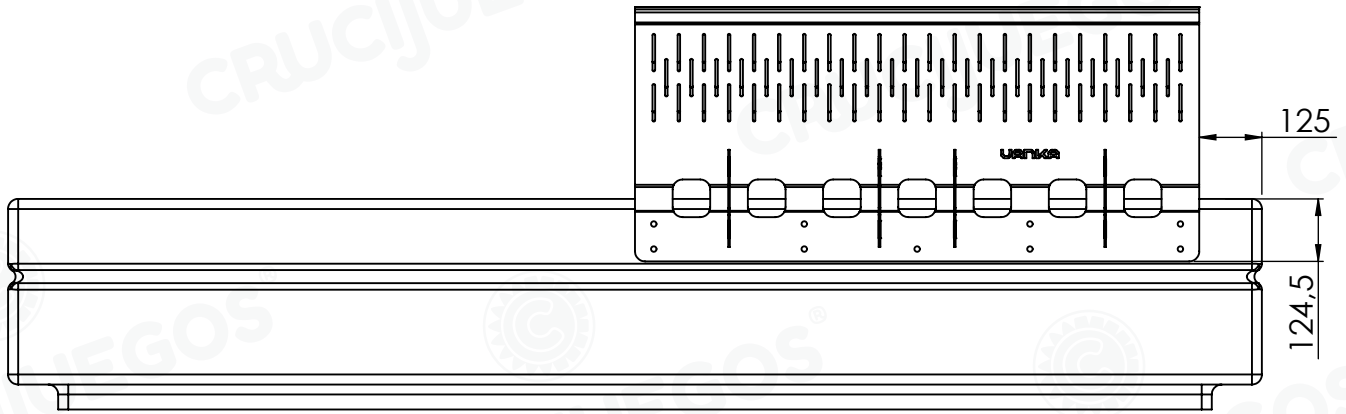

Banco Prisma Grande

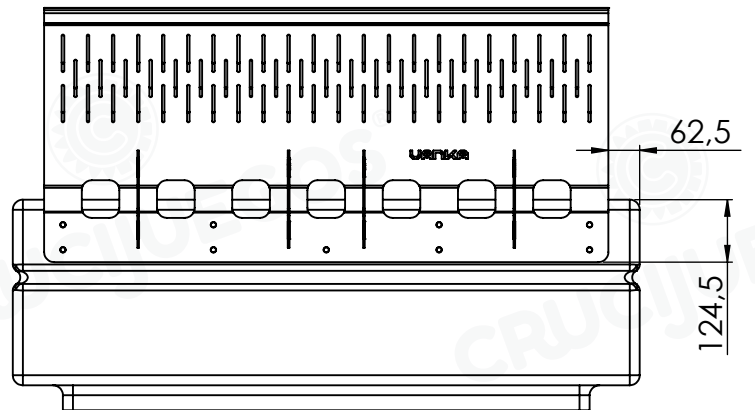

Banco Prisma Mediano

Manipulación de los elementos

Los respaldos se entregan sobre pallets de madera de a 5 unidades. Se pueden descargar del camión utilizando un autoelevador o individualmente a mano.

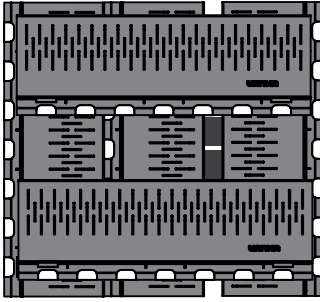
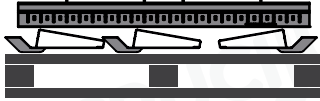

Bultos

- 1 Respaldo Simple Prisma
- 45 Bulones largos (Respaldo)
- 45 Arandelas grower
- 45 Tarugos metálicos
- 1 Botella traba roscas



Cada 5 respaldos

Acopio y transporte

Para el acopio los respaldos se deben mantener sobre el pallet para evitar golpes que puedan dañar la superficie de los mismos.

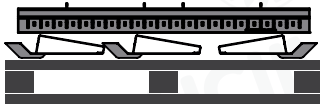

 **Capacidad de carga de camiones**

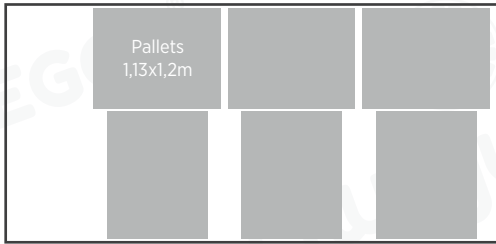

Camión de 5m x 2,4m. Altura de barandas: 0,8m
Carga máx: 7.000kg
Cant de elementos por camión: 30un



Camión de 5m x 2,4m. Altura de barandas: 0,8m
Carga máx: 7.000kg
Acoplado de 9,3m x 2,4m. Altura de barandas: 0,8m
Carga máx: 20.000kg

Cant de elementos por camión: 30un
Cant de elementos por acoplado: 70un
Cant total de elementos: 100un

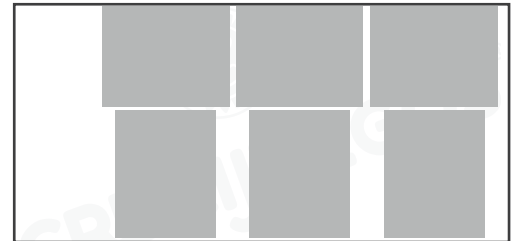
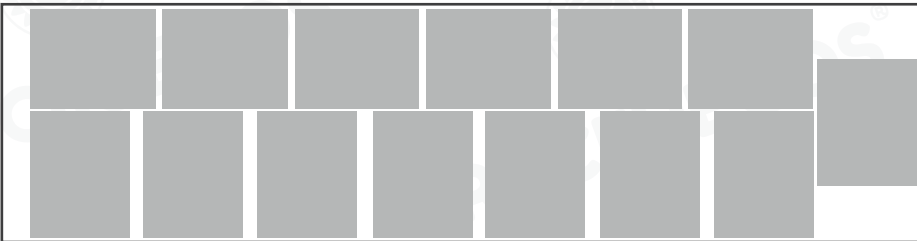

Camión de 5m x 2,4m. Altura de barandas: 2,4m
Carga máx: 7.500kg
Acoplado de 9,6m x 2,4m. Altura de barandas: 2,4m
Carga máx: 27.500kg

Cant de elementos por camión: 30un
Cant de elementos por acoplado: 70un
Cant total de elementos: 100un

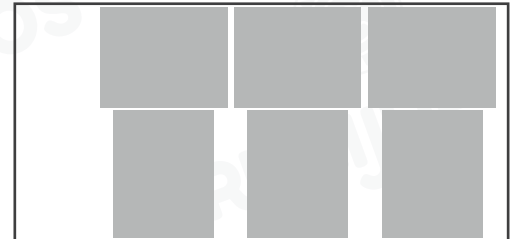
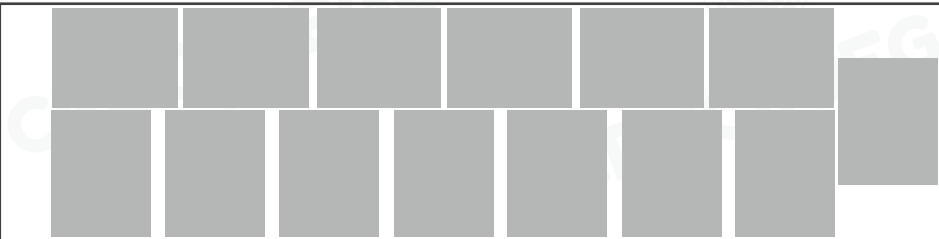

Semi Acoplado de 13,5m x 2,4m. Altura de barandas: 0,8m
Carga máx: 28.500kg
Cant de elementos por camión: 110un

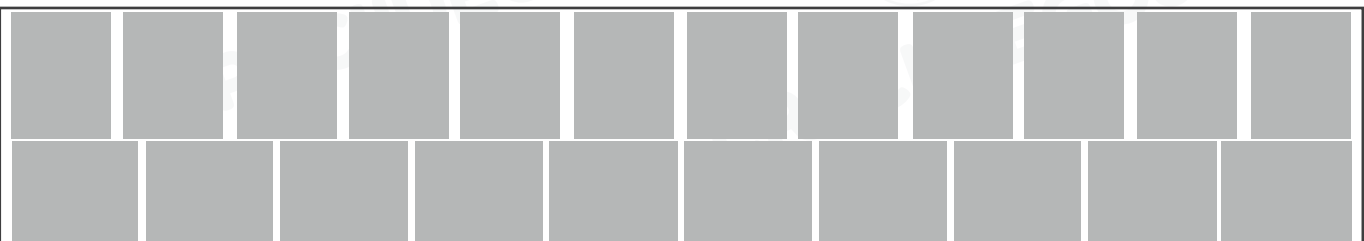

 **Garantía**

Los productos cuentan con garantía de un año por defectos de fabricación. La garantía no cubre en casos de uso indebido o distinto a su finalidad, roturas debido a una incorrecta manipulación, instalación, por golpes, u otro tipo de uso abusivo o inadecuado que genere daños a los artículos.

 **Mantenimiento**

Realizar una limpieza y encerado de los elementos cada 6 meses para prevenir el envejecimiento prematuro de los mismos. Utilizar cera líquida incolora autobrillo apta para hormigón.

 **Pintura u otras protecciones**

Se puede pintar superficialmente con cualquier producto preparado para aplicar sobre hormigón. Se debe considerar que los elementos vienen protegidos de fábrica con cera líquida incolora. Consultar cómo preparar la superficie para la aplicación de pintura o protección que se le quiera dar en el lugar dónde se provea de dicho material.